

Твердотельное полупроводниковое реле RTP EKF PROxima



RTP-X-XX-XX EKF PROxima

- Реле твердотельное переменного типа
- Количество фаз
- Ток нагрузки, А
- Тип управляющего сигнала:
D – 3-32 В DC;
A – 90-250 В AC;
L – 4-20 мА (аналоговый вход)
- Тип напряжения нагрузки:
A – переменный ток (AC)

ГАРАНТИЯ
7
ЛЕТ

EAC

80A 

Твердотельное полупроводниковое реле RTP EKF PROxima обеспечивает бесконтактную коммутацию силовых цепей в наиболее распространенных в промышленности диапазонах токов нагрузки резистивного или индуктивного типа. Бесконтактное управление позволяет избежать возникновения искр, дуги, а также увеличивает скорость и частоту срабатывания реле. По типу управления твердотельные полупроводниковые реле RTP EKF PROxima делятся на реле с фазовым управлением (LA) и реле с коммутацией при переходе напряжения через ноль (DA и AA). Фазовое управление позволяет осуществлять регулирование плавно и без разрывов, а коммутация нагрузки при переходе напряжения через ноль сводит электромагнитные помехи до минимума. Радиаторы для твердотельных реле EKF PROxima применяются для отвода тепла, выделяемого твердотельным реле. Применение радиаторов необходимо, если ток в силовой цепи твердотельного реле пять или более ампер. В противном случае возможен выход из строя реле в результате перегрева.



Компаунд обеспечивает дополнительную защиту от влаги, пыли и перегрева



Индикация работы реле



Полная бесшумность работы



Отсутствие искрения



Отсутствие скачка напряжения при переключении



Любое положение в пространстве

Наименование	Тип управляющего сигнала	Ток нагрузки, А	Рекомендуемые токи нагрузки, А		Максимальный импульс тока во включенном состоянии, А	Артикул
			резистивная	индуктивная		
Твердотельное реле RTP EKF PROxima	3-32 В DC	25	15	10	250	RTP-1-25-DA
		40	24	15	400	RTP-1-40-DA
		60	36	20	600	RTP-1-60-DA
		80	70	25	800	RTP-1-80-DA
	90-250 В AC	25	20	10	250	RTP-1-25-AA
		40	32	15	400	RTP-1-40-AA
		60	50	20	600	RTP-1-60-AA
		80	70	25	800	RTP-1-80-AA
	4-20 мА (аналоговый вход)	25	20	10	250	RTP-1-25-LA
		40	32	15	400	RTP-1-40-LA
		60	50	20	600	RTP-1-60-LA
		80	70	25	800	RTP-1-80-LA
Наименование		Масса, кг		Максимальный ток, А	Артикул	
Радиатор для твердотельного реле 25А EKF PROxima		0,1		25	rad-rtp-25	
Радиатор для твердотельного реле 40А EKF PROxima		0,22		30	rad-rtp-40	
Радиатор для твердотельного реле 60А EKF PROxima		0,25		60	rad-rtp-60	
Радиатор для твердотельного реле 120А EKF PROxima		0,4		120	rad-rtp-120	

ТЕХНИЧЕСКИЕ ХАРАКТЕРИСТИКИ

Параметры	Значения		
	AA	DA	LA
Ток нагрузки, А	0-80		
Ток утечки, мА	≤ 4		
Сигнал управления	90..250 В (20 мА)	3...32 В (6...15 мА)	4-20 мА (аналоговый вход)
Номинальное рабочее напряжение, В	24-480AC		24-280AC
Сопротивление изоляции	1000 МОм/=500 В		
Время включения, мс	10		
Номинальная частота, Гц	50		
Температура эксплуатации, °С	-30...+75		
Охлаждение	Воздушное		
Индикация наличия управляющего сигнала	Светодиодная		
Тип монтажа	Крепление винтами на плоскость или радиатор охлаждения		
Электрическая прочность изоляции (цепь упр. / вых. цепь)	2500 В в течение 1 минуты		
Электрическая прочность изоляции (корпус / вх. цепь)	2500 В в течение 1 минуты		
Электрическая прочность изоляции (корпус / вых. цепь)	2500 В в течение 1 минуты		
Масса	150 г		

Зависимость тока реле от температуры основания

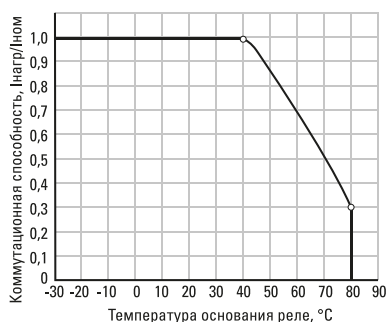

Зависимость выходного напряжения от входного сигнала 4–20мА

Зависимость выходного напряжения от входного сигнала 4–20мА для реле с фазовым управлением (LA).



Принцип работы реле с коммутацией при переходе напряжения через ноль (DA и AA)

Функциональная схема	Описание функции
	Коммутация тока нагрузки в реле RTP-X-XX-DA и RTP-X-XX-AA происходит в момент прохождения через ноль

Принцип работы реле с фазовым управлением (LA)

Функциональная схема	Описание функции
	Коммутация тока нагрузки в реле RTP-X-XX-LA происходит с частотой 100 Гц (для сети 50 Гц), что позволяет создать плавность регулирования, но повышает количество помех

Габаритные и установочные размеры

RTP EKF PROxima

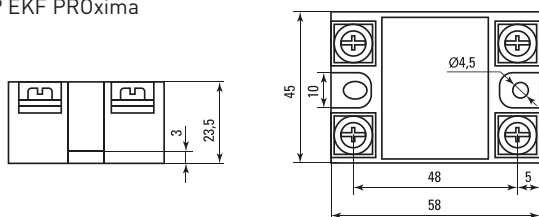

Радиатор для твердотельного реле 25 А

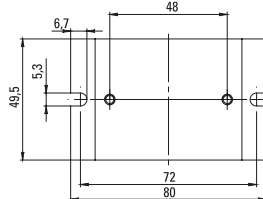
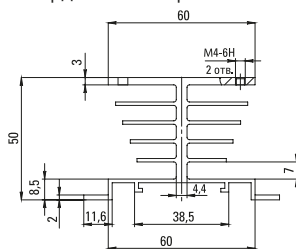

Радиатор для твердотельного реле 40 А

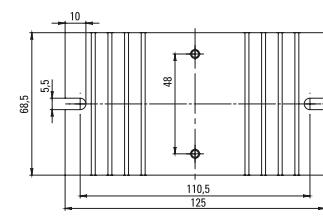
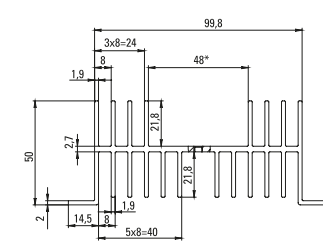

Радиатор для твердотельного реле 60 А

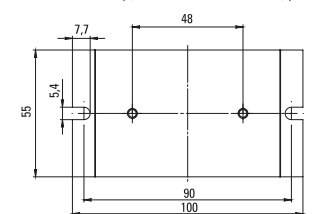
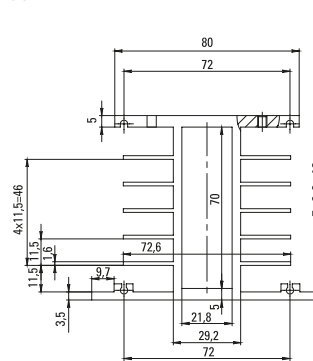

Радиатор для твердотельного реле 120 А

